

ALINEADOR DE RETORNO DOBLE EN V TRU-TRAINER®

ASGCO
Complete Conveyor Solutions

El **Alineador de Retorno Doble en V Tru-Trainer®** fue desarrollado para adaptarse a las fuerzas excesivas que generan los transportadores de rodillos, sistemas y estructuras de retorno en V

DOS RODILLOS CÓNICOS INDEPENDIENTES - están montados en el mecanismo de pivote y se pueden reemplazar individualmente a medida que se desgastan

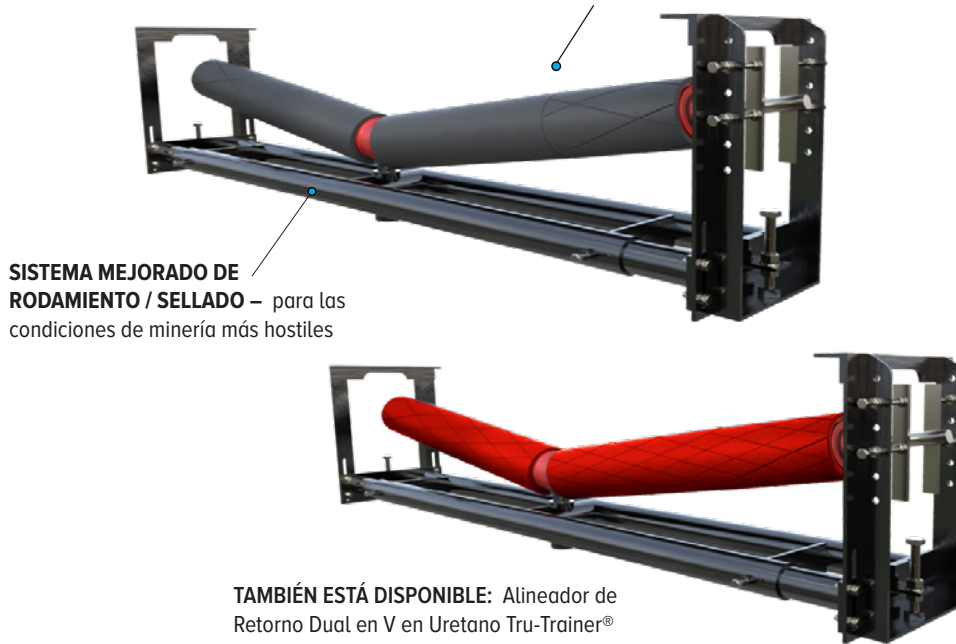

Características y Beneficios

- **Dos Rodillos Cónicos Independientes** – están montados en el mecanismo de pivote y se pueden reemplazar individualmente a medida que se desgastan.
- **Diseñado Para Bandas Transportadoras PIW / de Alta Velocidad** – para funcionar y perdurar en condiciones rigurosas, húmedas y secas, además en condiciones hostiles de minería.
- **Ajusta la Fuerza Excesiva** – que generan las bandas anchas y cargas pesadas.
- **Sistema Mejorado de Rodamiento / Sellado** – rodamientos de empuje y de rodillos cónicos, además de un sistema mejorado de sellado aptos para las condiciones más hostiles de minería.
- **Rodillos Independientes de Fácil Reemplazo** – rodillos cónicos independientes están montados en el mecanismo de pivote, los cuales se pueden reemplazar individualmente a medida que se desgastan.
- **Disponibles en Uretano (Trabajos Mineros)** – rodillos para trabajo pesado de 3/4" poliuretano.



Necesita Soluciones...

para mejorar la eficiencia, la seguridad y la productividad? Pregúntele a... **ASGCO®**
www.asgco.com | 610.821.0216 | info@asgco.com

@2023 ASGCO® "Soluciones Completas de Transportadoras"

ASGCO
Complete Conveyor Solutions

ALINEADOR DE RETORNO DUAL EN V TRU-TRAINER®

Alineador de Doble Retorno en V Tru-Trainee® posee un mecanismo de pivote central externo diseñado obviando la necesidad de tener un solo tambor 2 grande y permitiendo obtener una rotación concéntrica y equilibrada. Esto lleva a una vida útil extendida del rodamiento y un sistema de alineación de transportador muy rápido y efectivo.

Disponible en Uretano

Alineador de Doble Retorno en V en Uretano Tru-Trainee® (Trabajo en Minería) fue desarrollada para admitir las fuerzas excesivas que se presentan con las cintas anchas y las cargas pesadas.

Tabla de Instalación para Alineador de Retorno Doble en V & Alineador de Retorno Doble en V en Uretano

Número de Parte		Ancho de Correa	A Ajustable Min-Max	B	C	D	E
Alineador de Retorno Doble en V	Alineador de Retorno Doble en V en Uretano						
ASG-TTVR-105-1	ASG-TTVR-105-UE-1	42"	46.25 - 56.50	21.63	23.63	3.44	(-6)-8.62
ASG-TTVR-120-1	ASG-TTVR-120-UE-1	48"	52 - 62.75	24.81	23.63	3.56	(-6)-8.00
ASG-TTVR-135-1	ASG-TTVR-135-UE-1	54"	57.50 - 68.50	27.75	23.63	3.63	(-6)-7.50
ASG-TTVR-150-1	ASG-TTVR-150-UE-1	60"	63.50 - 74.50	30.69	23.63	3.88	(-6)-7.25
ASG-TTVR-165-1	ASG-TTVR-165-UE-1	66"	69.25 - 80	33.69	23.63	4.00	(-6)-6.50
ASG-TTVR-180-1	ASG-TTVR-180-UE-1	72"	75.25 - 86.50	36.63	23.63	4.31	(-6)-6.12
ASG-TTVR-210-1	ASG-TTVR-210-UE-1	84"	87.60-98.43	42.91	23.63	4.80	(-6)-4.92

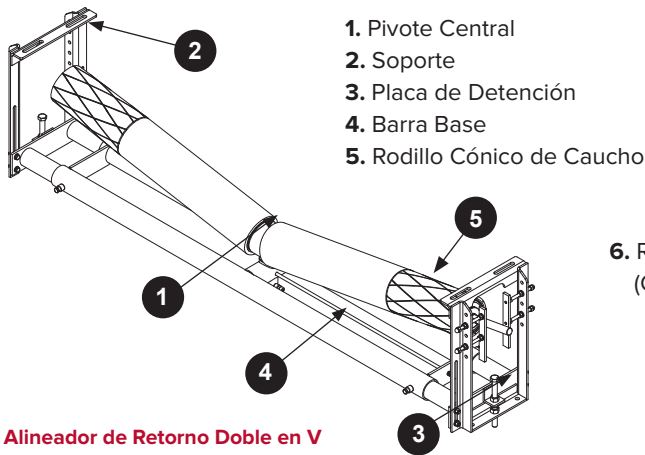
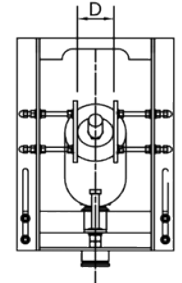
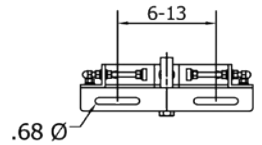

1. Pivote Central
2. Soporte
3. Placa de Detención
4. Barra Base
5. Rodillo Cónico de Caucho

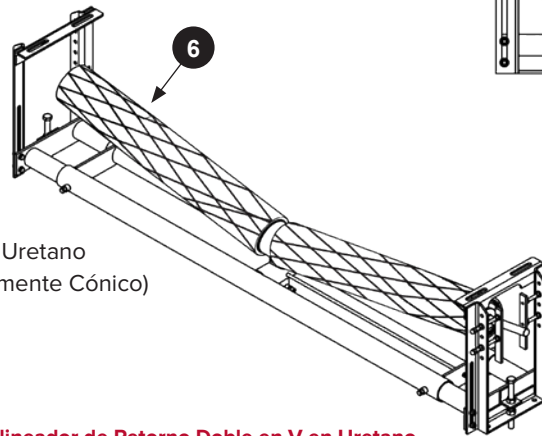

6. Rodillo de Uretano (Completamente Cónico)

Alineador de Retorno Doble en V

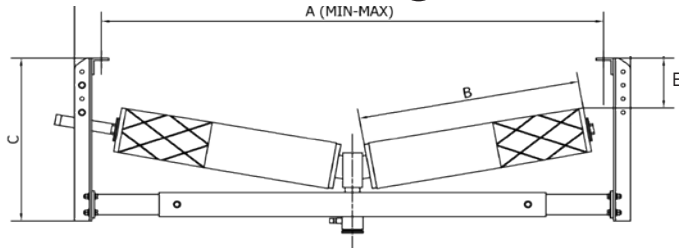

Alineador de Retorno Doble en V en Uretano

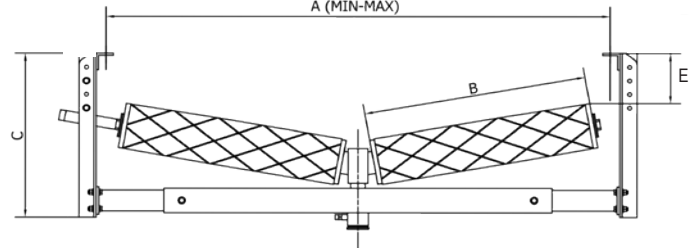

Alineador de Retorno Doble en V		
Número de Parte	Ancho de Correa	
	pulg	mm
ASG-TTVR-105-1	42	1000
ASG-TTVR-120-1	48	1200
ASG-TTVR-135-1	54	1370
ASG-TTVR-150-1	60	1500
ASG-TTVR-165-1	66	1700
ASG-TTVR-180-1	72	1800
ASG-TTVR-210-1	84	2100

Rollos de Reemplazo		
Número de Parte	Ancho de Correa	
	pulg	mm
ASG-TTDRIR-135	54	1350
ASG-TTDRIR-150	60	1500
ASG-TTDRIR-165	66	1600
ASG-TTDRIR-180	72	1800
ASG-TTDRIR-200	78	2000
ASG-TTDRIR-210	84	2100
ASG-TTDRIR-220	92	2300
ASG-TTDRIR-240	96	2400

Alineador de Retorno Doble en V en Uretano		
Número de Parte	Ancho de Correa	
	pulg	mm
ASG-TTVR-105-UE-1	42	1000
ASG-TTVR-120-UE-1	48	1200
ASG-TTVR-135-UE-1	54	1370
ASG-TTVR-150-UE-1	60	1500
ASG-TTVR-165-UE-1	66	1700
ASG-TTVR-180-UE-1	72	1800
ASG-TTVR-210-UE-1	84	2100

Rollos de Reemplazo en Uretano		
Número de Parte	Ancho de Correa	
	pulg	mm
ASG-TTDRIR-150-UE	60	1500
ASG-TTDRIR-165-UE	66	1600
ASG-TTDRIR-180-UE	72	1800
ASG-TTDRIR-210-UE	84	2100
ASG-TTDRIR-240-UE	96	2400

Necesita Soluciones...

para mejorar la eficiencia, la seguridad y la productividad? Pregúntele a... **ASGCO®**

www.asgco.com | 610.821.0216 | info@asgco.com

@2023 ASGCO® "Soluciones Completas de Transportadoras"

